

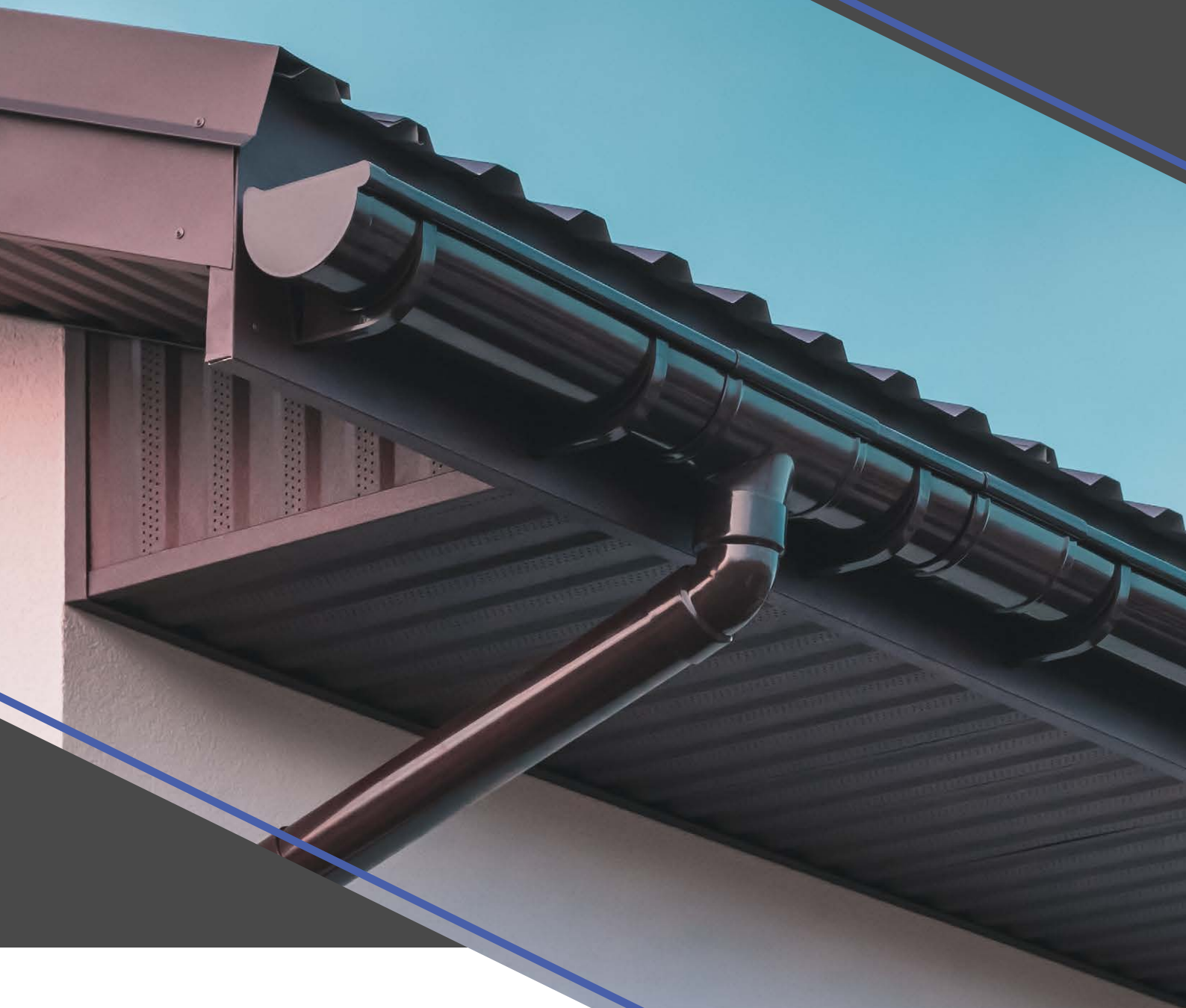

**BUDA FER**  
GYÁRTÓ ÉS KERESKEDELMI ZRT



# ERESZRENDSZER Katalógus

A Budafer Hungary Zrt. 2017-ben alakult meg és már az első üzleti évtől kezdve sikeresen működő vállalat az acélkereskedelemben. 2019-ben egy struktúraváltással, új innovatív irányt vettünk, megújult csapatunkkal immáron budaörsi irodánkból és csepeli raktárunkkal állunk rendelkezésre ügyfeleink számára. Célunk a további növekedés valamint az, hogy a hazai speciális acéltermékek kereskedelmében meghatározó tényezővé váljunk.

2019-ben az acélkereskedelem mellett megkezdtük tevékenységi körünk bővítését, a bádogos és csavaripari termékek gyártását és kereskedelmét, valamint a kapcsolódó szolgáltatások kiterjesztését. Immár a toronydaru bérbeadási üzletágunk is jelentős szereplőjévé vált a hazai építőipari gépesítési piacnak.

Vállalatunk jelenleg több üzleti területen szolgálja ki magas szinten vevőit és törekszik leendő partnerei igényeinek maximális kielégítésére is. Vevőink kiszolgálására garancia az egyedülálló piaci ismeretünk és munkatársaink professzionális szakmai felkészültsége.



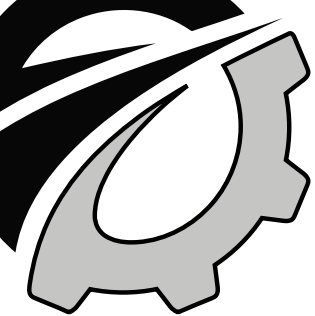

## B Á D O G O S T E R M É K E I N K

### Bádogos ipari tevékenységünk sikerének kulcsa és jövőkép

A dombóvári gyártóegység közel 30 éves múltra tekint vissza. Az üzem fő profilja a speciális kötőelem csavar, szegecs gyártás, melynek vevői jelentős részben a bádogos ipari gyártók és kereskedők közül kerültek ki. A Budafer Hungary Zrt., mint acélkereskedő ezzel párhuzamosan több ezen a területen tevékenykedő gyártónak lett az alapanyag beszállítója. Ennek alapján egyre jobban átláttuk a piacot és annak mozgatórugóit valamint a válságot követő kereslet növekedés egyre nagyobb igényt és követelményt támasztott felénk, mind kapacitás bővítés, mind a minőség terén.

2018. év elején elhatároztuk, hogy az általunk kitalált új gyártási technológiával megelőzzük a piacot. A korábban jól működő gyártók, jellegzetesen kis üzemek voltak, úgymond elavult technológiával. A mi innovatív megoldásunk és az ehhez párosuló modern, automatizált gyártósorunk segítségével, nagy darabszámú és méretpontos sorozatgyártásra vagyunk képesek.

Jelenleg arra fókuszálunk, hogy a szegecselő automata és hajlító automata berendezésünk üzembe állítása után egy újabb automata hajlító berendezést állítsunk be a gyártósorba, így növelve gyártási volumenünket és az újabb fejlesztéseinket aktiválni tudjuk, melyek a külföldi piacra történő belépéshez elengedhetetlenek.

Amire igazán büszkék vagyunk, hogy csatornatartó és ereszbilincs termékeink minden alkotóeleme a dombóvári gyártóegységben készül, így az alapanyagot kívül semmilyen külső forrásból nem szerzünk be termékeket saját termékünk elkészítéséhez. Ez számos üzleti előnyt biztosít számunkra, valamint kellő rugalmasságot ad a termékfejlesztés során.

A 2021-es év célja számunkra a külföldi piacra történő belépés, így csökkentve a hazai piac vélhető ingadozásait, kilengéseit valamint jó híret vinni a minőségi magyar gyártóknak a külföldi piacokra is.

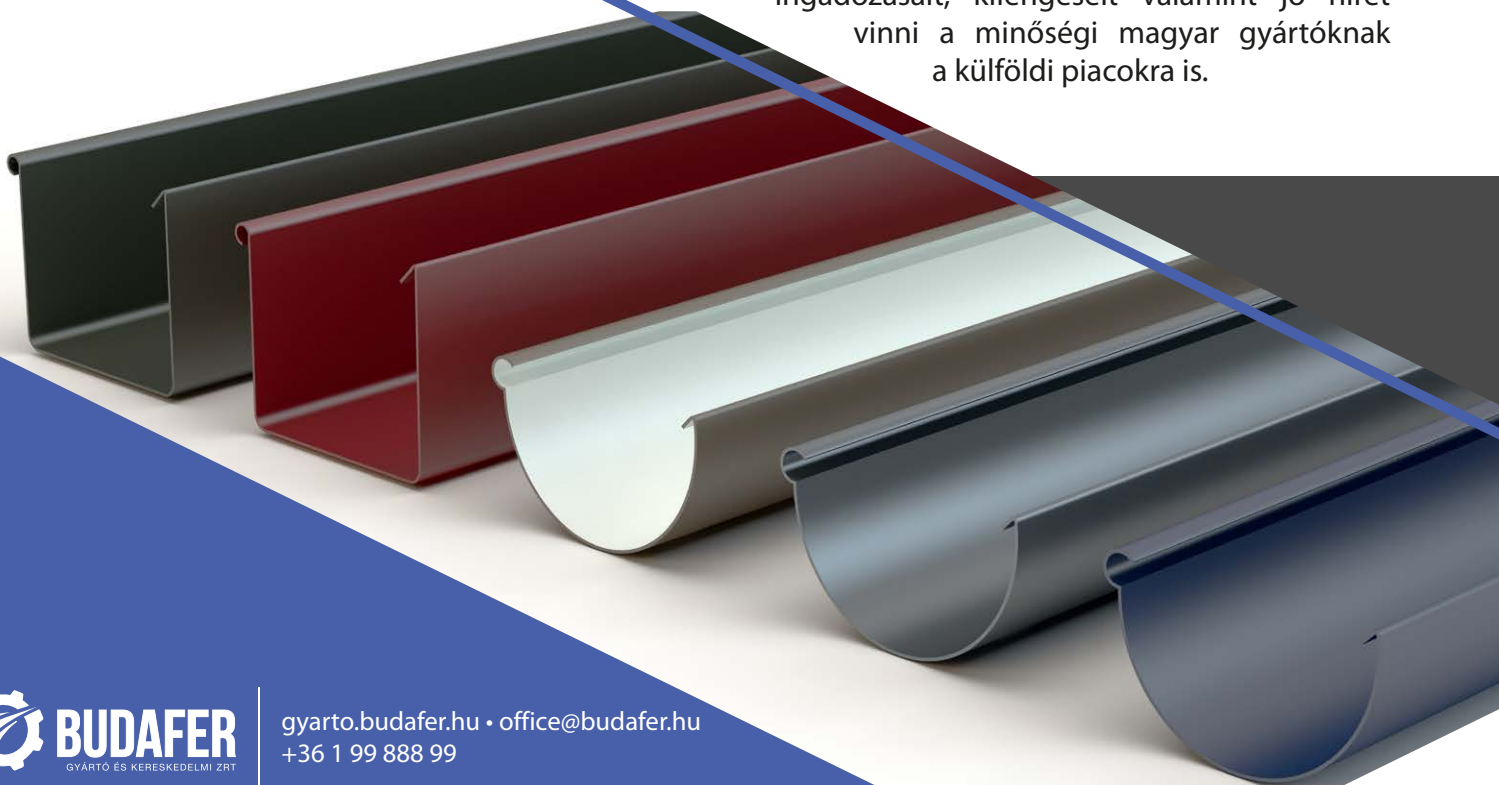

HORGANYZOTT ÉS PORFESTETT  
BÁDOGOS TERMÉKEK

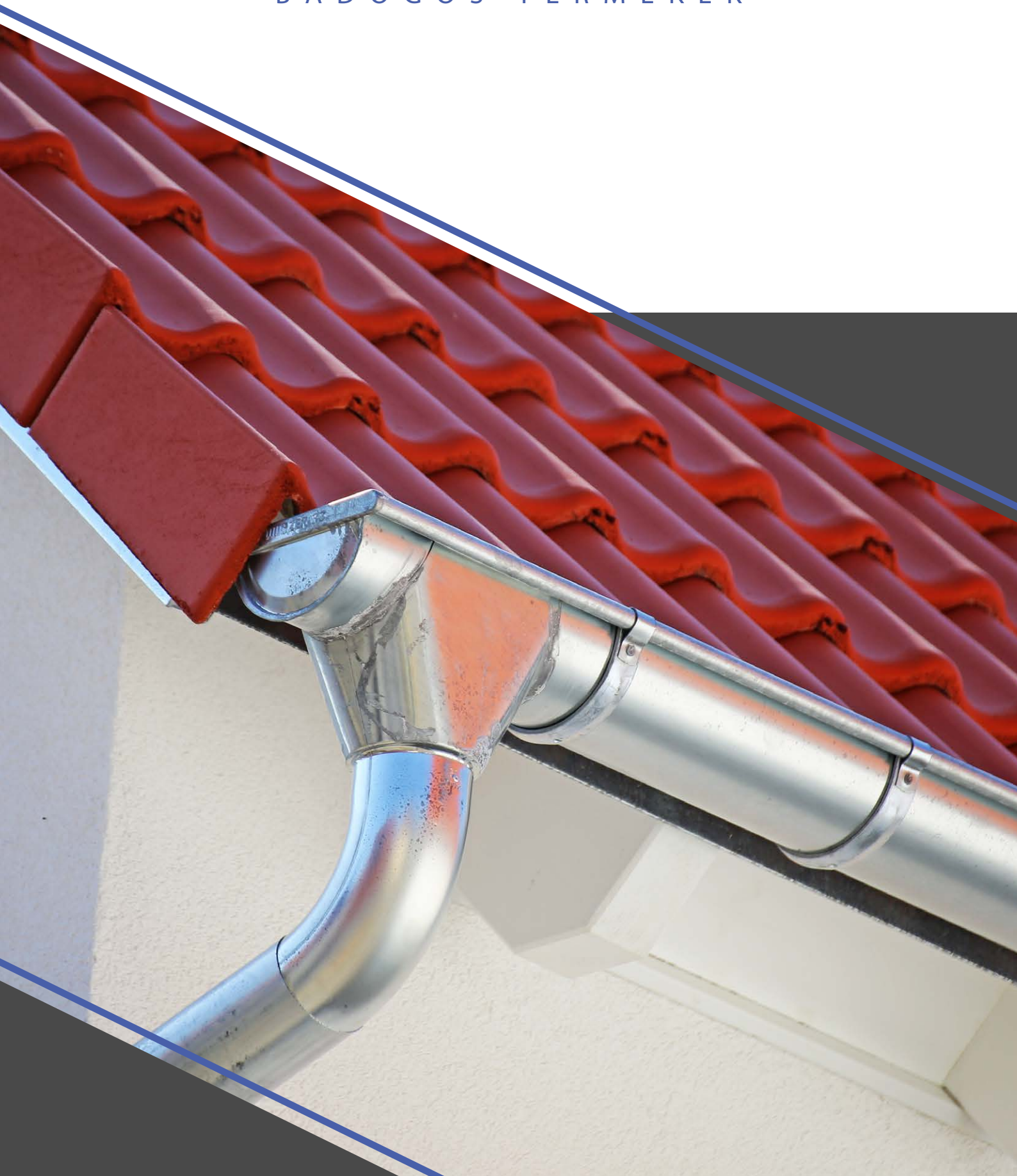

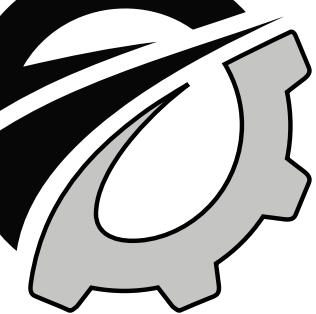

## CSATORNATARTÓK

#.	Név	Hosszúság (mm)	Alapanyag (mm)	Színek
1.	Csatornatartó rövid 250-25/4	405	25x4	Tüzi horganyzott, minden RAL színben
2.	Csatornatartó hosszú 250-30/5	440	30x5	Tüzi horganyzott, minden RAL színben
3.	Csatornatartó rövid 280-30/5	425	30x5	Tüzi horganyzott, minden RAL színben
4.	Csatornatartó hosszú 280-30/5	480	30x5	Tüzi horganyzott, minden RAL színben
5.	Csatornatartó rövid 333-30/5	475	30x5	Tüzi horganyzott, minden RAL színben
6.	Csatornatartó hosszú 333-30/5	525	30x5	Tüzi horganyzott, minden RAL színben
7.	Csatornatartó rövid 400-30/5	555	30x5	Tüzi horganyzott, minden RAL színben
8.	Csatornatartó hosszú 400-30/5	615	30x5	Tüzi horganyzott, minden RAL színben



## CSATORNATARTÓ BILINCSEK



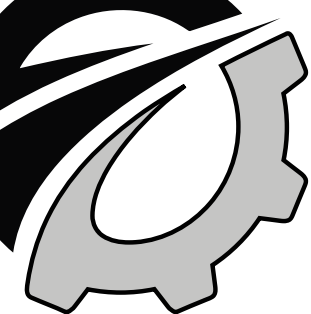

## CSATORNATARTÓ BILINCSEK

#.	Név	Átmérő (mm)	Alapanyag (mm)	Szár hossz (mm)	Színek
1.	Bilincs 80	80	30x1,5	140/200/250	Tüzi horganyzott, minden RAL színben
2.	Bilincs 100	100	30x1,5	140/200/250	Tüzi horganyzott, minden RAL színben
3.	Bilincs 120	120	30x1,5	140/200/250	Tüzi horganyzott, minden RAL színben



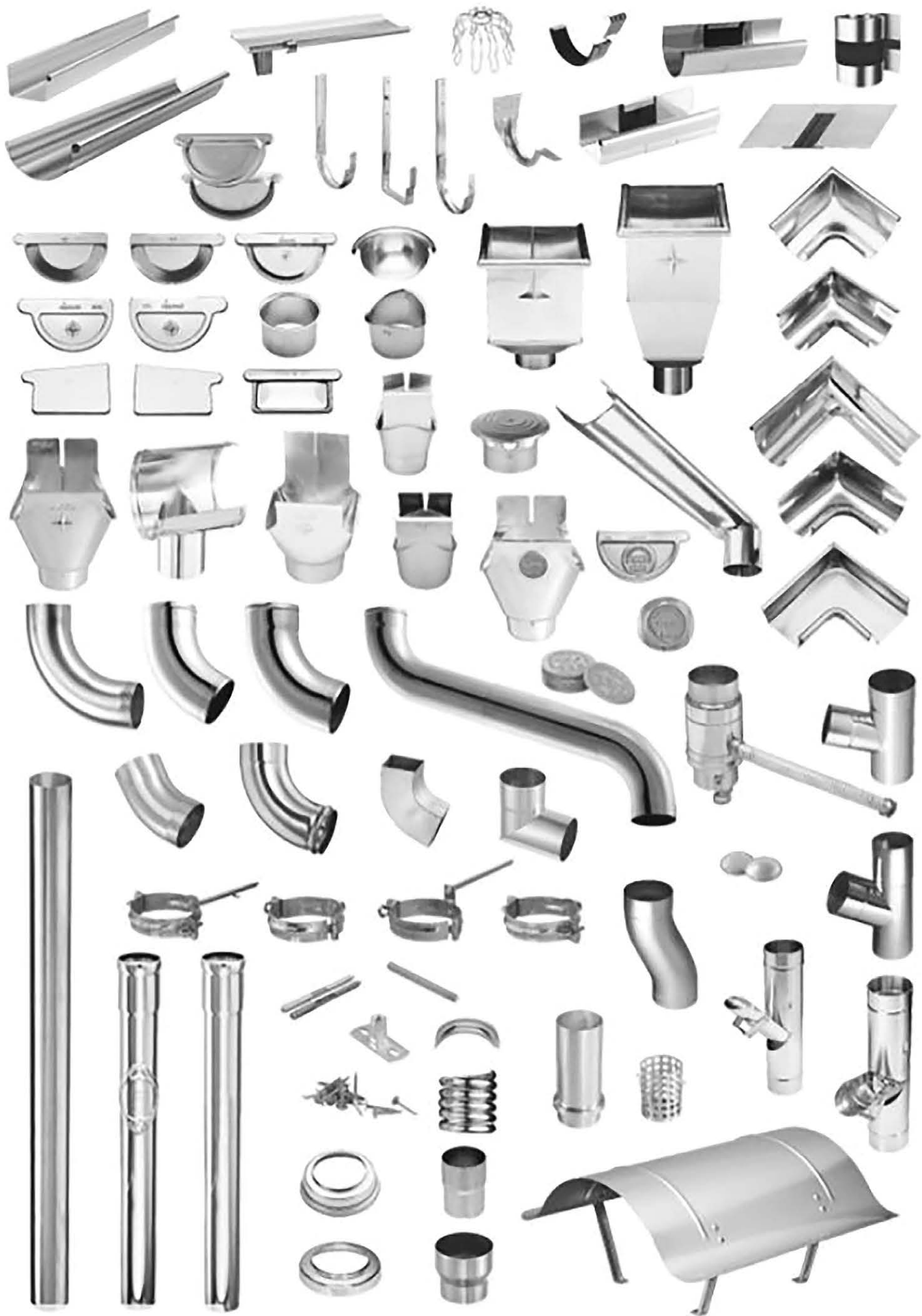



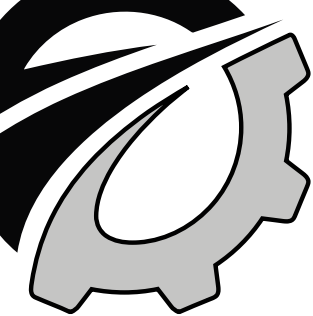

Használja ereszkalkulátorunkat, melyben a tető tulajdonságainak és saját igényeinek megadásával könnyedén megtudhatja, hogy otthonához többek között milyen hosszú ereszcatornára, lefolyóra, hány betorkollóra vagy zárt végre lesz szüksége. A bádogos ipari termékek közül ereszkalkulátorunkban választhat prémium vagy standard minőségű, horganyzott vagy további, színezett ereszrendszerek közül is. Amennyiben segítségre van szüksége a beszerzéssel kapcsolatban, kérjen tőlünk ajánlatot, kollégáink állnak rendelkezésére bádogos ipari termékeinkkel kapcsolatban!

1. Válassza ki a kívánt háztípust, és adja meg a tető méreteit!

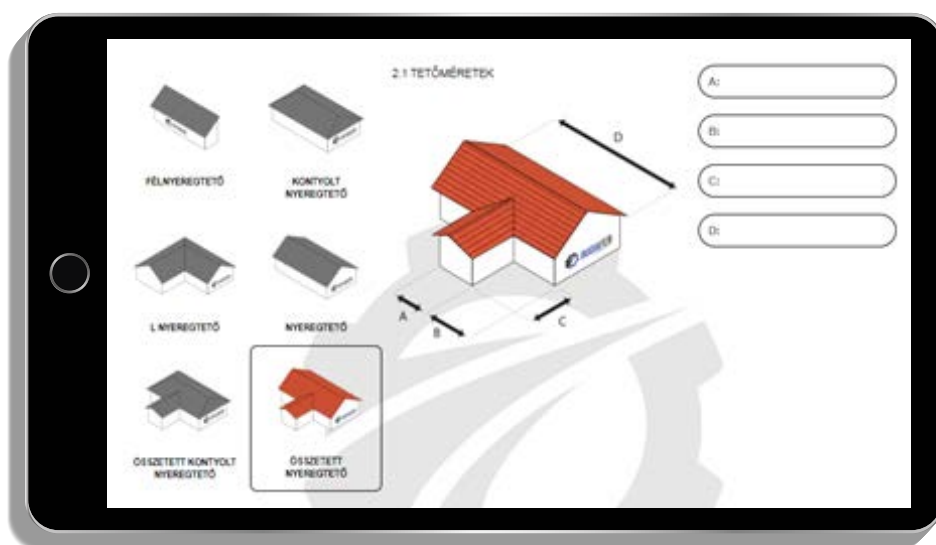

2. Adja meg a szükséges további paramétereket, majd kattintson a kalkulációra!

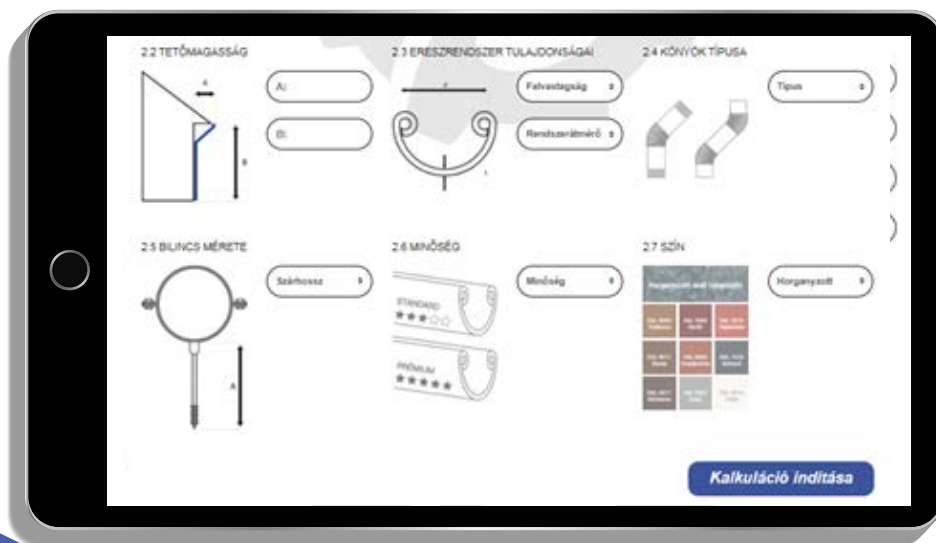

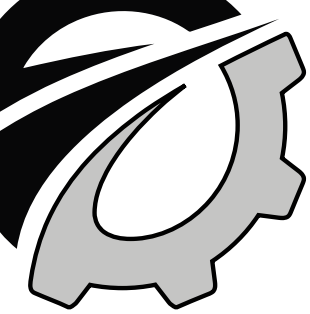

3. Tekintse meg a kalkuláció eredményét, majd kérjen Tőlünk ajánlatot!

A MEGADOTT PARAMÉTEREK ALAPJÁN ÖNNEK AZ ALÁBBIKRA VAN SZÜKSÉGE:

MEGNEVEZÉS	MENNYISÉG	MÉRTÉKEGYSÉG
Csatorna	84	m
Kampó	113	db
Zárt vég	0	db
Sarok	2	db
Zárt vég kifolyóval	6	db
Betorkolló	1	db
Lefolyó	35	m
Könyök	7	db
Bilincs	35	db



### Olvassa be

a QR kódot és már kezdheti is a kalkulációt!

A tető tulajdonságainak megadásával csupán néhány lépés és máris rendelkezésére áll az ereszrendszer felépítéséhez szükséges elemek listája.

Számoljon velünk!



Kapcsolat:  
Budafer Gyártó és Kereskedelmi Zrt.  
Sipos Zsolt  
Értékesítési vezető  
+36 30 696 5718  
[siposzsolt@budafer.hu](mailto:siposzsolt@budafer.hu)